

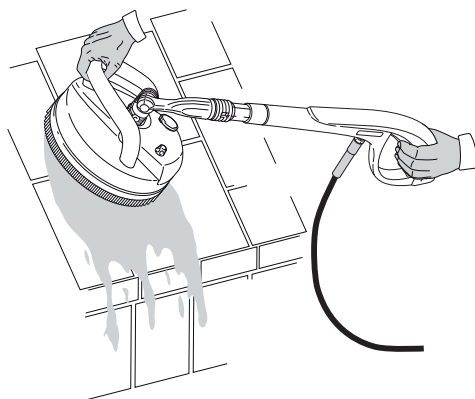

**BLUE
CLEAN®**

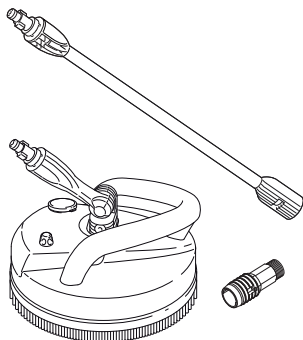

cod. 92598 - FP

Kit brosse grandes surfaces avec réservoir à détergent – Mode d'emploi

Lire attentivement ces instructions avant l'emploi

Patio Deluxe Chem - User guide

Please read this guide carefully before use

Satz Bürste für große Flächen mit Reinigungsmittelbehälter – Gebrauchsanleitung

Lesen Sie bitte diese Anleitung vor Gebrauch aufmerksam durch

Patio Deluxe Chem - Istruzioni per l'uso

Leggere attentamente queste istruzioni prima dell'uso

Kit escobilla para grandes superficies con depósito detergente - Instrucciones de uso

Es indispensable leer atentamente estas instrucciones antes del uso

Kit escova para grandes superficies com tanque de detergente - Instruções de uso

Leia atentamente estas instruções antes de utilizar o aparelho

Kit ψήκτρας για μεγάλες επιφάνειες με νεπόζτιο απορρυπαντικό – οδηγίες χρήσης

Διαβάστε προσεκτικά αυτές τις οδηγίες πριν από τη χρήση

Kit draaiende borstel voor grote oppervlakken met reinigingsmiddeltank

Gebruiksaanwijzing - Lees deze gebruiksaanwijzing vóór het gebruik aandachtig door

Kit med børste til store arealer med beholder til rengøringsmiddel

Instruktioner vedrørende brug - Læs disse instruktioner omhyggeligt inden brug

Børstesett for store flater med vaskemiddeltank - Bruksinstruksjoner

Les disse instruksjonene nøye før bruk

Suuriin pinttojen harjan ja pesuainesarjain sisältävä sarja - Käyttöohjeet

Lue ohjeet huolellisesti ennen käyttöä

Borstsats för stora ytor med behållare för rengöringsmedel - Bruksanvisning

Läs bruksanvisningen noggrant före användning

Sada s veľkým povrchovým kartáčom se zásobníkom na detergent

Návod k obsluze vysokotlakého čističe - Před použitím si laskavě přečtěte tento návod

Zestaw ze szcztką do dużych powierzchni ze środkiem chemicznym - Instrukcja obsługi

Przed pierwszym użyciem należy uważnie przeczytać niniejszą instrukcję obsługi

Komplet kemije za veliko krtačo - Navodila za uporabo

Pred uporabo pazljivo preberite ta priročnik

Súprava kefy na veľké plochy s nádržkou na saponát - Príručka používateľa

Pred použitím si pozorne prečítajte túto príručku

Didelio paviršiaus šepetis su chemikalais rinkinys - Naudotojo vadovas

Atidžiai perskaitykite šį naudotojo vadovą

Комплект – Четка за големи повърхности Chem - Ръководство за употреба

Прочетете внимателно преди употреба

Комплект щетки для больших поверхностей с бачком моющего средства

инструкции по эксплуатации - Внимательно прочитайте эти инструкции до начала использования

Nagykefe Chem kefekészlet - Felhasználói útmutató

A használat megkezdése előtt kérjük, olvassa el az útmutatót

Set perie pentru suprafețe mari cu compartiment pentru detergent

Ghid de utilizare a aparatului - Vă rugăm citiți cu atenție acest ghid înainte de utilizare

Deterjan haznesi ile geniş yüzeyler için fırça kiti - kullanım talimatları

Kullanımdan önce, bu talimatları dikkatlice okuyun

Komplet četke velike površine sa spremnikom - Priručnik za uporabu

Molimo Vas da prije uporabe pažljivo pročitate ovaj priručnik

Lielu virsmu suku komplekts ar mazgāšanas līdzekļa tvertni - Lietotāja pamācība

Pirms lietošanas, lūdzu, rūpīgi iepazīstieties ar šo pamācību

Suure pinna puhastusaine komplekt - Kasutusjuhend

Lugege juhend enne kasutamist hoolikalt läbi

Комплект щітки з широкою поверхнею Chem - Інструкція користувача

Перед використанням уважно прочитайте цю інструкцію

FR

EN

DE

IT

ES

PT

EL

NL

DA

NO

FI

SV

CS

PL

SL

SK

LT

BG

RU

HU

RO

TR

HR

LV

ET

UK



FR	<i>Lire ce manuel avant l'installation/utilisation du nettoyeur en faisant très attention aux INSTRUCTIONS POUR LA SÉCURITÉ</i>
EN	<i>Read this manual through carefully before installing/using the cleaner, paying special attention to the SAFETY INSTRUCTIONS</i>
DE	<i>Lesen Sie dieses Handbuch vor der Installation und dem Gebrauch des Hochdruckreinigers aufmerksam durch und achten Sie besonders auf die SICHERHEITSANWEISUNGEN</i>
IT	<i>Leggere questo manuale prima dell'installazione/uso dell'idropulitrice, prestando particolare attenzione alle ISTRUZIONI PER LA SICUREZZA</i>
ES	<i>Leer este manual antes de la instalación/uso de la hidrolimpiadora, prestando particular atención a las INSTRUCCIONES SOBRE SEGURIDAD</i>
PT	<i>Leia este manual antes de instalar/usar a lavadora a alta pressão, prestando muita atenção nas INSTRUÇÕES PARA A SEGURANÇA</i>
EL	<i>Διαβάστε το παρόν εγχειρίδιο πριν από την εγκατάσταση/χρήση του μηχανήματος πλύσης, με ιδιαίτερη προσοχή στις ΟΔΗΓΙΕΣ ΓΙΑ ΤΗΝ ΑΣΦΑΛΕΙΑ</i>
NL	<i>Lees vóór de installatie/het gebruik van de hogedrukreiniger deze handleiding goed door en in het bijzonder de VEILIGHEIDSVOORSCHRIFTEN</i>
DA	<i>Læs denne vejledning inden installation og brug af højtryksrensere og vær særligt opmærksom på SIKKERHEDSREGLERNE</i>
NO	<i>Les denne håndboken før installasjon og bruk av høytrykksspyleren og vær spesielt oppmerksom på SIKKERHETSREGLERNE</i>
FI	<i>Lue tämä käyttöopas ennen painepesurin asennusta/käyttöä. Kiinnitä erityistä huomiota TURVAOHJEISIIN</i>
SV	<i>Läs igenom bruksanvisningen före installation och användning av högtryckstvätten. Lägg speciellt märke till SÄKERHETSBESTÄMMELSERNA</i>
CS	<i>Před instalací nebo používáním tohoto čističe si pečlivě přečtěte tuto příručku. Zvýšenou pozornost věnujte části BEZPEČNOSTNÍ POKYNY</i>
PL	<i>Przed przystąpieniem do instalacji bądź użycia myjki należy dokładnie przeczytać niniejszy podręcznik, zwracając szczególną uwagę na treść części dotyczącej INSTRUKCJI BEZPIECZEŃSTWA</i>
SL	<i>Pozorno preberite ta navodila pred namestitvijo/uporabo čistilnika, pri čemer posebno pozornost namenite VARNOSTNIM NAVODILOM</i>
SK	<i>Pred inštaláciou/používaním čističa si pozorne prečítajte tento návod a buďte obzvlášť opatrní pri čítaní BEZPEČNOSTNÝCH POKYNOV</i>
LT	<i>Prieš sumontuodami ir naudodami įrenginį atidžiai perskaitykite šią naudojimo instrukciją, ypatingą dėmesį atkreipdami į SAUGOS INSTRUKCIJAS</i>
BG	<i>Прочетете това ръководство внимателно, преди да инсталирате/използвате машината за почистване, като обърнете особено внимание на ИНСТРУКЦИИТЕ ЗА БЕЗОПАСНОСТ</i>
RU	<i>Прочитайте данное руководство перед установкой моечной машины, обращая особенное внимание на ИНСТРУКЦИИ ПО БЕЗОПАСНОСТИ</i>
HU	<i>A tisztítóberendezés üzembehelyezése/használatá elótt olvassa át gondosan ezt a leírást, különös figyelmet szentelve a BIZTONSÁGI ELŐÍRÁSOK című résznek</i>
RO	<i>Citíți acest manual în întregime cu atenție înainte de a instala/utiliza aparatul de curățat, acordând o atenție mărită INSTRUCȚIUNILOR DE SIGURANȚĂ</i>
TR	<i>Hidro temizleyiciji kurmadan/kullanmadan önce, EMNİYET BİLGİLERİ'NE özellikle dikkat göstererek, işbu kılavuzu okuyunuz</i>
HR	<i>Prije montiranja/korištenja čistača pažljivo pročitajte ovaj priručnik i posebnu pozornost posvetite SIGURNOSNIM MJERAMA</i>
LV	<i>Pirms tīrīšanas ierīces uzstādīšanas/izmantošanas izlasiet šo rokasgrāmatu, īpaši vērīgi lasiet DROŠĪBAS NOTEIKUMUS</i>
ET	<i>Lugege see kasutusjuhend enne survepesuri töökorra seadmist/kasutamist hoolega läbi, pöörates erilist tähelepanu OHUTUSNÕUETELE</i>
UK	<i>Перед тим, як встановлювати/використовувати пристрій для миття, уважно прочитайте цей посібник, звертаючи особливу увагу на ІНСТРУКЦІЇ З БЕЗПЕКИ</i>



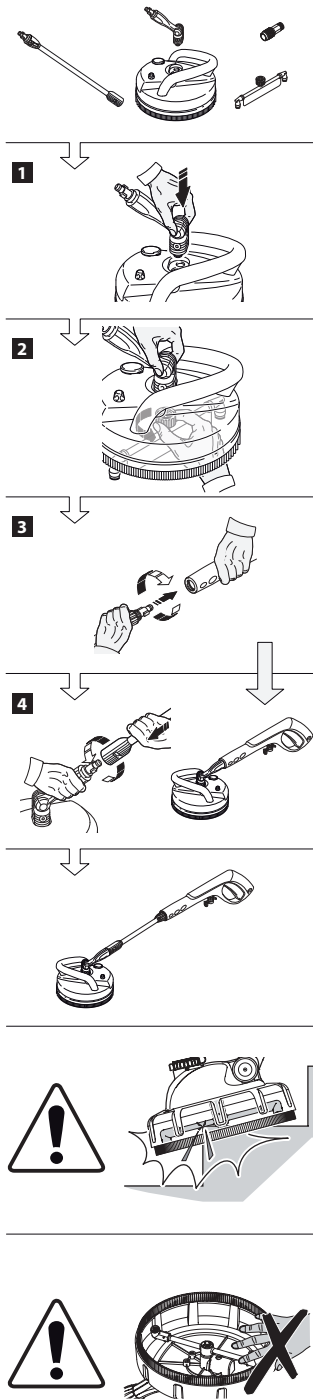

- FR** Observer la séquence pour utiliser les accessoires. Faire très attention aux descriptions marquées d'un « ⚠ »
- EN** Use the accessories as shown in sequence. Pay special attention to the operations and activities marked "⚠"
- DE** Die Zubehörteile wie in der Arbeitsabfolge beschrieben verwenden. Besonders auf die mit „⚠“ gekennzeichneten Verhaltensweisen achten
- IT** Utilizzare gli accessori come indicato nella sequenza. Prestare particolare attenzione ai comportamenti indicati con "⚠"
- ES** Utilizar los accesorios tal como se indica en la secuencia. Prestar particular atención a los comportamientos indicados con "⚠"
- PT** Utilize os acessórios conforme indicado na sequência. Preste uma atenção especial aos comportamentos indicados com "⚠"
- EL** Χρησιμοποιήστε τα εξαρτήματα όπως αναφέρεται στην ακολουθία. Προσέξτε ιδιαίτερα τις συμπεριφορές που υποδεικνύονται με "⚠"
- NL** Gebruik de accessoires zoals aangegeven in de opeenvolging. Let bijzonder goed op voor de vakken aangeduid met "⚠"
- DA** Benyt tilbehøret som beskrevet i fremgangsmåde. Vær særligt opmærksom på de handlinger, der er markeret med et "⚠"
- NO** Bruk tilbehøret som angitt i sekvens. Vær spesielt oppmerksom på fremgangsmåtene angitt med "⚠"
- FI** Käytä varusteita kohdan ohjeiden mukaan. Kiinnitä erityistä huomiota ⚠-merkittyihin toimintatapoihin
- SV** Använd tillbehören enligt sekvens. Var speciellt uppmärksam på de procedurer som är markerade med "⚠"
- CS** Používejte příslušenství podle postupu. Věnujte zvláštní pozornost úkonům a činnostem označeným „⚠“
- PL** Zastosuj akcesoria, jak pokazano w punkcie. Szczególną uwagę należy zwrócić na czynności oznaczone znakiem „⚠“
- SL** Opremo uporabite, kot kaže zaporedje. Posebno pazite na postopke in dejavnosti z oznako „⚠“
- SK** Použite príslušenstvo podľa obrázka. Venujte osobitnú pozornosť úkonom a činnostiam označeným „⚠“
- LT** Naudokite priedus, kaip parodyta sekoje. Būkite itin atidūs atlikdami veiksmus, pažymėtus „⚠“
- BG** Използвайте аксесоарите, както е показано в поредица. Обърнете специално внимание на операциите и дейностите, обозначени с „⚠“
- RU** Используйте аксессуары, как показано в последовательности. Обратите особое внимание на действия, обозначенные "⚠"
- HU** A tartozékokat a ábrának megfelelően használja. Fokozottan ügyeljen az „⚠”-szel jelölt műveletekre és tevékenységekre
- RO** Utilizați accesoriile așa cum se prezintă în secvența. Acordați o atenție specială operațiilor și activităților marcate cu „⚠"
- TR** Aksesuarları, sayılı sırada belirtildiği şekilde kullanın. "⚠" ile belirtilmiş hareketlere özel dikkat gösterin
- HR** Koristite pribor kao što je prikazano na slici. Posebice obratite pozornost na radove i aktivnosti označene s „⚠"
- LV** Lietojiet piederumus, kā parādīts darba secībā. Īpašu uzmanību pievēršiet procesiem un darbībām, kas atzīmētas ar „⚠"
- ET** Kasutage tarvikuid nii, nagu on näidatud joonisel. Pöörake erilist tähelepanu toimingutele ja tegevustele, mis on tähistatud ⚠-ga
- UK** Використовуйте приладдя, як показано у кроці. Пріділіть особливу увагу операціям і діям, позначеним «⚠»



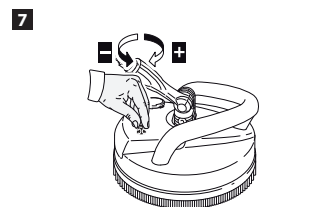
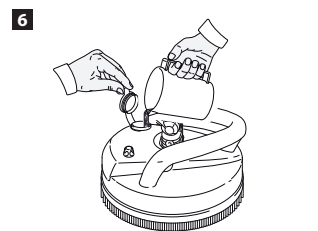
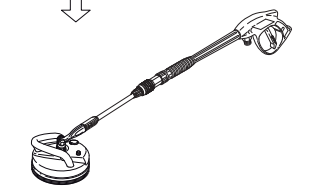
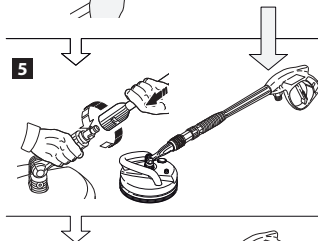
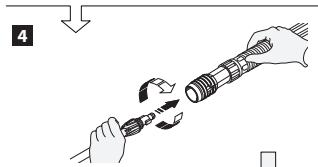
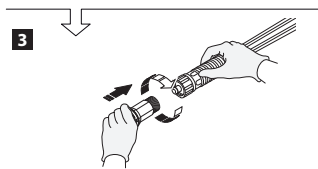

Manufactured and distributed
by: Annovi Reverberi S.p.A.
Via M.L. King 3
41122 Modena (Italy)
www.annovireverberi.it

FR

Observer la séquence pour utiliser les accessoires. Faire très attention aux descriptions marquées d'un «  »

EN

Use the accessories as shown in sequence. Pay special attention to the operations and activities marked "  "

DE

Die Zubehörteile wie in der Arbeitsabfolge beschrieben verwenden. Besonders auf die mit „  ” gekennzeichneten Verhaltensweisen achten

IT

Utilizzare gli accessori come indicato nella sequenza. Prestare particolare attenzione ai comportamenti indicati con "  "

ES

Utilizar los accesorios tal como se indica en la secuencia. Prestar particular atención a los comportamientos indicados con "  "

PT

Utilize os acessórios conforme indicado na sequência. Preste uma atenção especial aos comportamentos indicados com "  "

EL

Χρησιμοποιήστε τα εξαρτήματα όπως αναφέρεται στην ακολουθία. Προσέξτε ιδιαίτερα τις συμπεριφορές που υποδεικνύονται με "  "

NL

Gebruik de accessoires zoals aangegeven in de opeenvolging. Let bijzonder goed op voor de vakken aangeduid met "  "

DA

Benyt tilbehøret som beskrevet i fremgangsmåde. Vær særligt opmærksom på de handlinger, der er markeret med et "  "

NO

Bruk tilbehøret som angitt i sekvens. Vær spesielt oppmerksom på fremgangsmåtene angitt med "  "

FI

Käytä varusteita kohdan ohjeiden mukaan. Kiinnitä erityistä huomiota  -merkittyihin toimintatapoihin

SV

Använd tillbehören enligt sekvens. Var speciellt uppmärksam på de procedurer som är markerade med "  "

CS

Používejte příslušenství podle postupu. Věnujte zvláštní pozornost úkonům a činnostem označeným "  "

PL

Zastosuj akcesoria, jak pokazano w punkcie. Szczególną uwagę należy zwrócić na czynności oznaczone znakiem "  "

SL

Opremo uporabite, kot kaže zaporedje. Posebno pazite na postopke in dejavnosti z oznako "  "

SK

Použite príslušenstvo podľa obrázka. Venujte osobitnú pozornosť úkonom a činnostiam označeným "  "

LT

Naudokite priedus, kaip parodyta sekoje. Būkite itin atidūs atlikdami veiksmus, pažymėtus "  "

BG

Използвайте аксесоарите, както е показано в поредица. Обърнете специално внимание на операциите и дейностите, обозначени с "  "

RU

Используйте аксессуары, как показано в последовательности. Обратите особое внимание на действия, обозначенные "  "

HU

A tartozékokat a ábrának megfelelően használja. Fokozottan ügyeljen az "  " -szel jelölt műveletekre és tevékenységekre

RO

Utilizați accesoriile așa cum se prezintă în secvența. Acordați o atenție specială operațiilor și activităților marcate cu "  "

TR

Aksesuarları, sayılı sırada belirtildiği şekilde kullanın. "  " ile belirtilmiş hareketlere özel dikkat gösterin

HR

Koristite pribor kao što je prikazano na slici. Posebice obratite pozornost na radove i aktivnosti označene s "  "

LV

Lietojiet piederumus, kā parādīts darba secībā. Īpašu uzmanību pievēršiet procesiem un darbībām, kas atzīmētas ar "  "

ET

Kasutage tarvikuid nii, nagu on näidatud joonisel. Pöörake erilist tähelepanu toimingutele ja tegevustele, mis on tähistatud  -ga

UK

Використовуйте приладдя, як показано у кроці. Приділіть особливу увагу операціям і діям, позначеним «  »

Використовуйте приладдя, як показано у кроці. Приділіть особливу увагу операціям і діям, позначеним «  »

