

**VAP** amore®  
THE LOVE OF STEAM

**MR-500**  
VENTO™



**INSTRUCTION BOOK AND USERS GUIDE**

**Mode d'emploi et manuel de l'utilisateur**

# SAFETY INFORMATION

GO TO [VAPAMORE.COM](http://VAPAMORE.COM) TO SEE THE MR-500 VENTO INSTRUCTIONAL VIDEO

## IMPORTANT SAFETY INSTRUCTIONS

 **READ ALL INSTRUCTIONS BEFORE USING THIS APPLIANCE**  
When using an electrical appliance, basic precautions should always be followed, including the following

### SAVE THESE INSTRUCTIONS

**Warning** - To reduce the risk of fire, electric shock, or injury:

**Warning** - This vacuum is for household use only.

**Warning** - To reduce the risk of electrical shock, this appliance has a polarized plug (one blade is wider than the other). This plug will fit in a polarized outlet only one way. If the plug does not fit fully in outlet, reverse the plug. If it still does not fit, contact a qualified electrician to install the proper outlet. Do not change the plug in any way.

1. Do not leave appliance when plugged in. Unplug from outlet when not in use and before servicing.
2. This vacuum has a cord reel. Hold the plug when rewinding onto the cord reel. Do not allow plug to whip when rewinding.
3. Use only as described in this manual.
4. Do not unplug by pulling on the cord. To unplug, grasp the plug, not the cord.
5. Do not use with a damaged cord or plug. If the supply cord and/or plug is damaged, they must be replaced by Vapamore in order to prevent a fire hazard.
6. Do not pull or carry by the cord, use the cord as a handle, allow the cord to come into contact with hot or sharp surfaces or close a door on the cord.
7. Do not handle plug or appliance with wet hands.
8. Only carry the vacuum by the handle.
9. Do not pull or drag the vacuum using the vacuum hose and gun handle.
10. Turn off all controls before unplugging.
11. Do not use an extension cord.
12. Do not attempt to remove blockages with sharp objects as they may cause damage.
13. Store indoors, put away after use to prevent tripping accidents. Use extra care when cleaning stairs.
14. Using improper voltage may result in damage and possible injury to the user. The correct voltage is listed on the label.
15. A hazard may occur if the vacuum runs over the power supply cord.
16. Never immerse the vacuum in water or other liquids.
17. Always turn off this appliance before connecting or disconnecting either hose or motorized nozzle.
18. The hose contains electrical wires. Do not use if damaged, cut or punctured. Avoid picking up sharp objects.
19. Use only the supplied accessories with this vacuum.
20. This vacuum has powerful suction capability. Do not allow it to be used as a toy and always maintain close attention when used near children.
21. Keep the vacuum away from rain and moisture. Do not use outdoors or on wet surfaces.
22. Do not use on wet surfaces. This is NOT a wet dry vacuum and cannot be used to extract water or liquids.
23. Change filter bag, Hepa filter, and motor filter when dirty. Failure to change or clean these filters will cause poor performance and may cause failure. Do not use without dust bag or filters.
24. Keep hair, loose clothing, fingers, and all parts of the body away from openings and moving parts.
25. Do not use to pick up flammable or combustible liquids such as gasoline or use in areas where they may be present. Do not Pick up anything that is burning or smoking such as cigarettes, matches, or hot ashes.
26. Vacuum has an internal thermal protector to prevent overheating if a large item or clog gets caught in the nozzle or at the dust bag opening. If the blockage is not removed and cleared the vacuum will stop running. If this happens, turn off and unplug the vacuum. Disconnect the vacuum hose and remove and clear the obstruction. Once the thermal protector cools (approx 30 min) the vacuum will function as normal. If the vacuum does not restart contact Vapamore for technical service.
27. If the vacuum is not working as it should, has been dropped, damaged, left outdoors, or dropped into water, return it to Vapamore for repairs.
28. Do not put any objects into openings. Do not use with any opening blocked. Keep free of dust, lint, hair, and anything that may reduce air flow.

# PARTS OVERVIEW

GO TO [VAPAMORE.COM](http://VAPAMORE.COM) TO SEE THE MR-500 VENTO INSTRUCTIONAL VIDEO

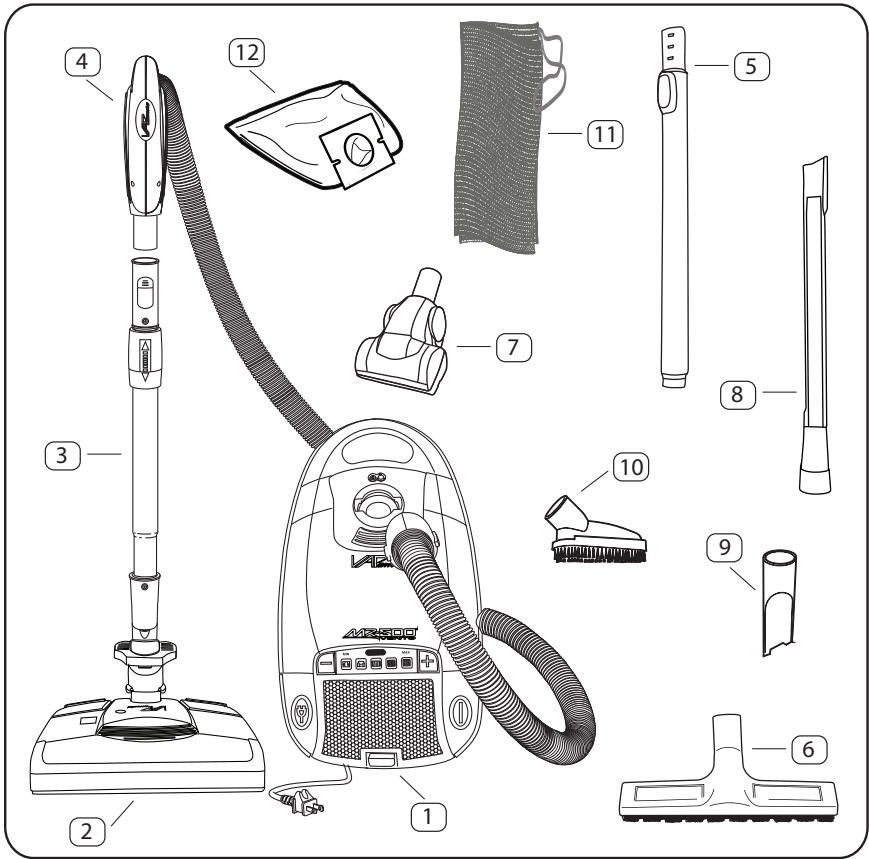

## PARTS LIST

- 1 MR-500 Vento
- 2 Electric floor head
- 3 Extension pole / electric floor head
- 4 Gun and hose assembly
- 5 Extension pole / non electric tools
- 6 Non electric floor head
- 7 Small detail floor head
- 8 Long reach crevis tool
- 9 Small crevis tool
- 10 Detail brush tool
- 11 Accessories storage bag
- 12 Dust bag x 6

## TECHNICAL SPECIFICATIONS

Model: MR-500 Vento  
Power supply: 120 V - 60 Hz - 12A  
Vacuum Motor: 1200W  
Electric Floor Brush: 200W  
Vacuum: 20Kpa  
Air Flow: 30L Per Second  
Hose Length: 1.5M - 5Ft  
Dust Capacity: 4L - 135.25 Oz  
Power cord length: 8M - 26FT  
Gross weight: 12 Kg - 26 Lb

# ASSEMBLING THE MR-500 VENTO

GO TO VAPAMORE.COM TO SEE THE MR-500 VENTO INSTRUCTIONAL VIDEO

Included accessories: The Vapamore MR-500 Vento has both an electric floor head with a switch operated electric rotating brush to be used for carpets and rugs plus a non electric floor head used for hard surface floors. Also included are a variety of non electric tools to be used on multiple surfaces and applications. The electric floor head is used with the electric extension pole only and the non electric floor head and tools are to be used with the non electric extension pole or directly with the hose handle.

Fig.1

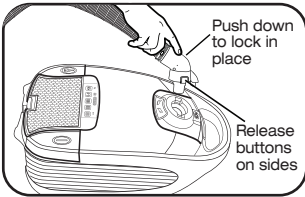

## VACUUM HOSE AND HANDLE

With the hose pointed towards the rear of the vacuum, push the hose connector into the vacuum inlet. A click will confirm its locked into place. To remove the connector push in the release buttons located on both sides of the connector and pull up to release. NOTE: The hose contains electrical wires and should not be used if damaged or if wires are exposed in any way through the outer shielding. Fig.1

Fig.2

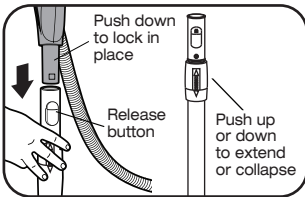

## ELECTRIC EXTENSION POLE AND FLOOR HEAD

Attached the hose handle into the electric extension pole by pushing the handle into the pole. A click will confirm its locked into place. To remove the handle push in the release button and pull upward. To extend or collapse the extension pole, push downward or pull upward as directed by the arrows on the extension handle. Fig. 2

Fig.3

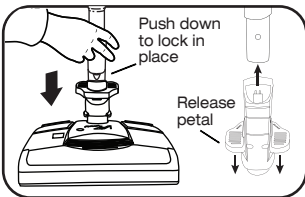

The electric floor head is attached in the same manner by pushing the electric extension pole into the floor head. Be sure the electric floor head is locked in place. To remove the electric floor head, place one foot on the release petal and pull up on the electric extension pole to release. Fig. 3

Fig.4

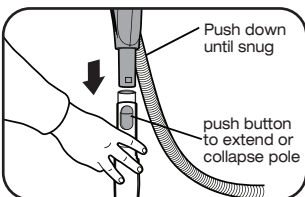

## NON ELECTRIC EXTENSION POLE, FLOOR HEAD AND TOOLS

Attached the hose handle into the non electric extension pole by firmly pushing the handle into the non electric extension pole. The handle is a firm slip fit into the pole. Push the button to extend and collapse the extension pole. Fig. 4

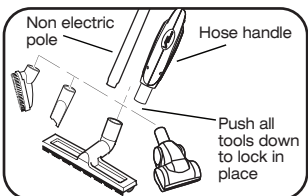

**The non electric hard surface floor head and all tools can be used with the non electric extension pole or directly to the hose handle.** The non electric hard surface floor head and all tools are attached in the same manner by pushing the non electric extension pole or hose handle firmly into the non electric hard surface floor head or chosen tool. NOTE: The small detail floor head is vacuum powered using the force of the vacuum to rotate the internal brush. Fig. 5

# USING YOUR MR-500 VENTO

GO TO VAPAMORE.COM TO SEE THE MR-500 VENTO INSTRUCTIONAL VIDEO

Fig. 6

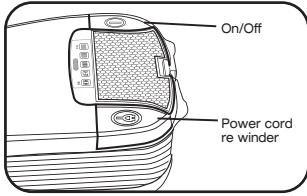

## OPERATION

Once you have assembled the vacuum, pull the power cord out and plug into a standard outlet. Never pull the power cord past the marked stop point as this may damage the auto re winder. Retract the power cord by pressing the petal until the cord is fully rewound. Fig. 6-7

Turn the vacuum on by pressing the on/off petal. To turn the vacuum off press the petal again. Fig. 6-7

Fig. 7

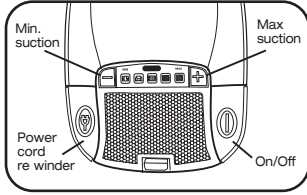

Once the vacuum is turned on you can adjust the variable suction settings by pushing the plus (+) or minus (-) buttons located on each side of the control panel. This allows you to adjust for low suction for delicate surfaces like drapery all the way to the maximum suction for deep carpets. **When vacuuming rugs use a setting 1 to 2 under maximum as most rugs have rubber backing and will not allow the vacuum to breath properly.** Using too high of a setting on rubber backed or flow restricted areas can damage the vacuum motor or drive belt. Fig. 7

Fig. 8



## FILTER BAG

The filter bag full indicator light will turn red when the filter bag is full and needs replacing. There are three conditions that will cause the indicator light to come on. 1, The filter bag is full and needs to be replaced. 2, Very fine powder has clogged the pores in the filter bag even if not completely full it must be replaced. 3, There is a clog in the nozzle, hose, tools, or at the filter bag opening that must be cleared. Note: The filter bag full indicator is designed to notify the user when the filter bag is full. If the filter bag is full of pet hair, carpet fibers, or any loose light fibers the bag full indicator may not light up due to sufficient air flow in the filter bag. Discard the full filter bag and replace with a new one. Fig. 8

Fig. 9

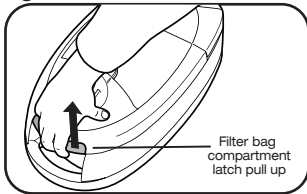

The filter bag must be maintained to keep the vacuum operating at maximum efficiency. Change the filter bag frequently or when the filter bag full indicator comes on.

Fig. 10

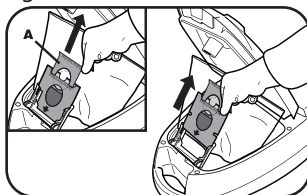

To replace the filter bag, first disconnect the vacuum hose from the vacuum by depressing the two buttons on each side of the hose connector. Then lift the filter bag compartment latch and open the lid. Fig. 9

Fig. 11]

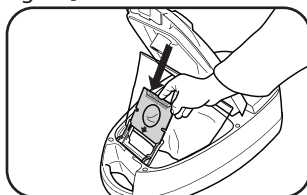

Before removing the filter bag pull on the tab "A" to seal the filter bag and keep dust from escaping as the filter bag is changed. Then pull the filter bag out and discard. Fig. 10

Replace with a new filter bag by sliding the bag into the bag retainer in the direction of the arrow located on the filter bag. Once the filter bag is in place, close the lid. Fig. 11

# USING YOUR MR-500 VENTO

GO TO [VAPAMORE.COM](http://VAPAMORE.COM) TO SEE THE MR-500 VENTO INSTRUCTIONAL VIDEO

Fig. 12

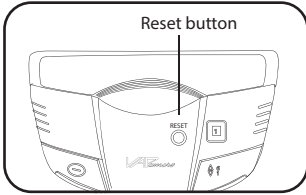

## ELECTRIC FLOOR HEAD

The electric floor head has a reset button located on top of the floor head. This protection feature is designed to turn off the floor head in case of a jam in the rotating brush. If the floor head turns off, clear the jam in the rotating brush and push the reset button. If the floor head does not start contact Vapamore service at 480-951-8900. Fig. 12

Fig. 13

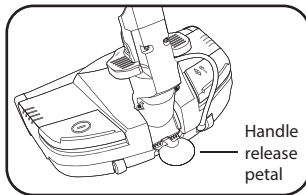

There are two handle positions for the electric floor head, upright/stored and operating. When in the upright/stored position the handle is locked into place. To lower the handle to the operating position, push the handle release pedal. Fig. 13

Fig. 14

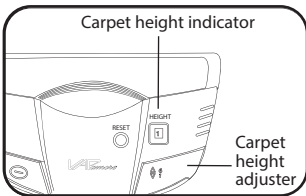

The carpet height adjuster has a range of 1-6 and is adjusted in according to the surface being cleaned. **Always adjust going up (1 up to 6) until you reach the desired setting.** When adjusting down (6 down to 1) the adjuster is designed to skip numbers to return to 1 faster. Adjust by depressing the foot pedal located on the rear of the floor head. Fig. 14

Fig. 15

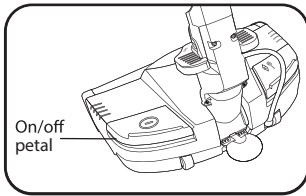

Turn on the electric floor head by pushing the on/off pedal. This allows the user to turn on and off the rotating brush depending on the surface being cleaned. If cleaning rugs or carpet turn on the rotating brush. If cleaning hard surface flooring you can turn off the rotating brush. Make sure the brush is in the off setting before turning the vacuum on. Fig. 15

Fig. 16

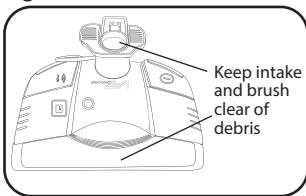

Always check to make sure the rotating brush is clear and free of any pet hair or debris. Remove and clean any built up debris from the rotating brush. Also make sure the electric floor head intake opening is free and clear of any debris. A clogged intake will reduce the vacuum efficiency and also can trigger the full filter bag indicator. Fig. 16

Note: The rotating brush uses a special designed drive belt. In the case that the drive belt should break due to over stress or a brush jam, contact Vapamore for service at 480-951-8900 or visit [vapamore.com](http://vapamore.com) to order a replacement drive belt.

# USING YOUR MR-500 VENTO

GO TO [VAPAMORE.COM](http://VAPAMORE.COM) TO SEE THE MR-500 VENTO INSTRUCTIONAL VIDEO

Fig. 17

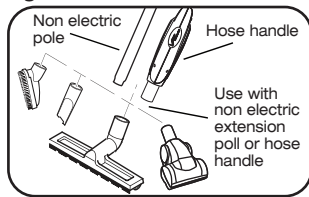

Fig. 18

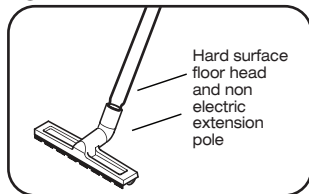

Fig. 19

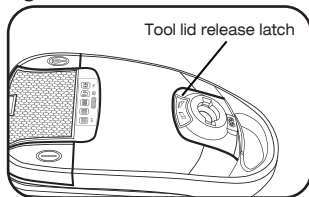

Fig. 20

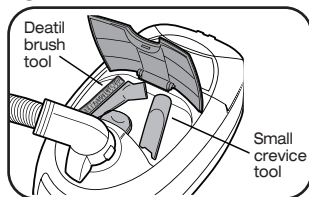

Fig. 21

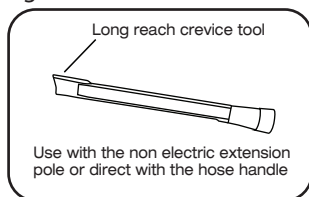
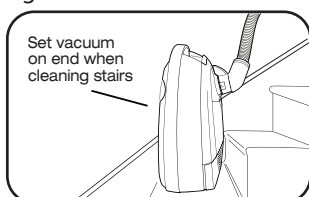

Fig. 22



## NON ELECTRIC FLOOR HEAD & TOOLS

Your MR-500 Vento comes with a variety of non electric tools used for more detailed jobs. These tools include a hard surface floor head, rotating small detail floor head, long reach crevice tool, small crevice tool and a detail brush tool. All these attachments can be used with the non electric extension pole or direct to the hose handle. Fig. 17

## HARD SURFACE FLOOR HEAD

The hard surface floor head is used with the non electric extension pole and is for use on hardwood, stone, cement, tile, or any hard surface flooring. Fig. 18 (Store this tool in the mesh storage bag.)

## SMALL DETAIL FLOOR HEAD

The small detail floor head has a vacuum powered rotating brush and is great for tight areas, stairs, auto interior and furniture. This tool can be used with the non electric extension pole or direct to the hose handle. Fig. 17 (Store this tool in the mesh storage bag.)

## SMALL CREVICE TOOL & DETAIL BRUSH TOOL

The small crevice tool and a detail brush tool are stored in the vacuum located under the tool lid. Push the tool lid release latch to open the tool lid. Fig. 19-20 **The small detail brush separates by snapping off and removing the brush section to make a flat surface tool.**

The small crevice tool and a detail brush tool are great for smaller jobs and hard to reach areas such as furniture, under appliances, vents and screens, auto, boat and RV's. These tools can be used with the non electric extension pole or direct to the hose handle. Fig. 17

## LONG REACH CREVICE TOOL

The long reach crevice tool is great for hard to reach areas such as between furniture cushions, under appliances, air duct vents, auto, boat and RV's. This tool can be used with the non electric extension pole or direct to the hose handle. Fig. 21 (Store this tool in the mesh storage bag.)

## USING ON STAIRS

When using to clean stairs, place the vacuum on end and clean stairs from the bottom up using the large electric floor head, small detail floor head, or detail brush. Fig. 22



# MAINTENANCE AND STORAGE

GO TO [VAPAMORE.COM](http://VAPAMORE.COM) TO SEE THE MR-500 VENTO INSTRUCTIONAL VIDEO

## MAINTENANCE

Besides regularly changing the dust collection bag as covered earlier under “Using your MR-500 Vento” there are other maintenance items that must be done to ensure maximum performance and life of your vacuum. These include cleaning or replacing the vacuum motor filter, the HEPA filter and clearing any blockages in the hose, gun or tools.

Fig. 23

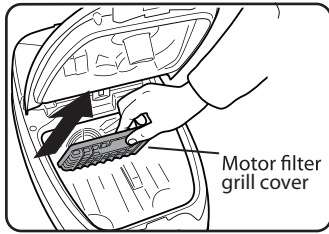

## VACUUM MOTOR FILTER

The motor filter is located behind the grill in the dust bag compartment. It protects the motor from dirt particles. If the filter becomes dirty, pull the grill off and lift out the filter. Replace with a new filter available at [vapamore.com](http://vapamore.com) or by calling Vapamore at 480-951-8900. Do not operate without the motor filter in place. Neglecting this filter may void the motor warranty. Fig. 23-24

Fig. 24

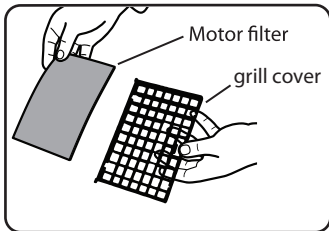

## HEPA FILTER

The HEPA filter aids in the filtration process to return clean filtered air into the room. Make sure to always replace the HEPA filter as needed or at a minimum annually to keep maximum filtration. To replace the filter, open the filter cover by pressing on the filter cover release tab, remove the HEPA filter by releasing the two tabs that secure the filter in place. Replace the filter then replace cover. Fig. 25

Fig. 25

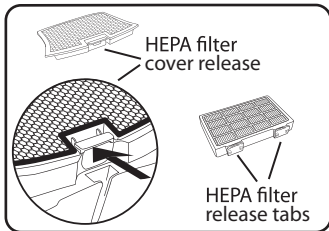

## BLOCKAGE

Low suction or poor pick up can be due to a blockage or restriction in the hose, handle, extension poles, floor heads or tools. Check each part until the blockage or restriction is found and cleared.

With the vacuum on check the hose handle inlet for proper suction. If suction is low at the handle inlet, clear the restriction in the hose handle, hose, hose socket, dust filter bag inlet, or change the filter bag. If the suction is 100% at the hose handle inlet then the blockage or restriction could be located in the extension poles, floor heads, or tools. Locate and clear any found blockage or restriction. Fig. 26

Fig. 26

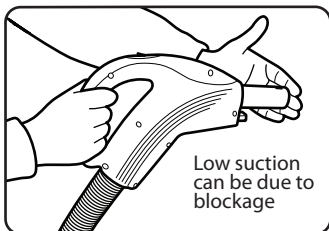

**ALWAYS DISCONNECT THE VACUUM FROM THE ELECTRICAL OUTLET BEFORE ANY SERVICE OR MAINTENANCE WORK.**

Contact Vapamore at 480-951-8900 or [info@vapamore.com](mailto:info@vapamore.com) for any technical questions, user information or service issues.



# TROUBLESHOOTING

GO TO [VAPAMORE.COM](http://VAPAMORE.COM) TO SEE THE MR-500 VENTO INSTRUCTIONAL VIDEO

## PROBLEM?

**What do I do if the machine or an accessory becomes damaged or broken?**  
Visit [www.vapamore.com](http://www.vapamore.com) for a complete list of parts and accessories available for purchase or simply call us at 480-951-8900 or E-mail us at [info@vapamore.com](mailto:info@vapamore.com) to purchase replacement parts or schedule a repair. **WE ARE HERE TO HELP...**

**⚠ IMPORTANT : Do not return to the place of purchase for warranty or repairs. Only Vapamore is authorized to facilitate all repairs to keep the highest quality and ETL standards. Repairs or tampering by any other party will void the lifetime Warranty.**

## TROUBLESHOOTING

**PROBLEM:** Vacuum does not turn on.

**Cause:**The vacuum is not plugged into a socket.

**Solution:**Insert the main plug into a socket.

**Cause:**The socket is faulty.

**Solution:** Check the socket by unplugging the vacuum and plugging in a different appliance.

**Cause:**The thermal protector has been triggered due to a blockage in the hose, hose handle, floor head, accessory tool, or dust bag opening. Any major restriction will cause the vacuum to overheat and the thermal protector will trip and turn the vacuum off.

**Solution:** In this case you must unplug the vacuum, remove the blockage and let the vacuum sit unplugged. Within 30 minutes the thermal protector will cool and reset. If the vacuum does not restart, call us at 480-951-8900 or E-mail us at [info@vapamore.com](mailto:info@vapamore.com) for repair

**Cause:** One of the ETL protection devices has been triggered or the power cord has been damaged.

**Solution:** Call us at 480-951-8900 or E-mail us at [info@vapamore.com](mailto:info@vapamore.com) to schedule a repair.

**PROBLEM:**Vacuum has little to no suction.

**Cause:**There is a blockage in the hose, hose handle, floor head, accessory tool, dust bag opening, full dust bag or dirty motor filter.

**Solution:**See sections titled, **BLOCKAGE, FILTER BAG, VACUUM MOTOR FILTER.**

**PROBLEM:**Electric floor head will not turn on or brush does not turn.

**Cause:**Hose connection is bad, thermal protector is tripped, switch is in the off setting, or the drive belt is damaged or worn.

**Solution:**Make sure the hose is plugged into the socket and the handle properly. Allow the vacuum to cool per the "thermal protector section". Make sure the foot switch is in the on setting. Contact Vapamore for help replacing the drive belt at 480-951-8900 or E-mail [info@vapamore.com](mailto:info@vapamore.com).

QUESTIONS? WE ARE HERE TO HELP.

CONTACT US FOR HELP AT 480-951-8900 OR E-MAIL US AT [INFO@VAPAMORE.COM](mailto:INFO@VAPAMORE.COM)



## *Lifetime Limited Warranty for the Vapamore MR-500 Vento*

(Overview and terms of the Limited Lifetime Warranty)

Coverage:

1: Lifetime parts and labor on the vacuum motor, electric brush motor and all internal electronics. The Vapamore MR-500 Vento vacuum motor, electric brush motor and all internal electronic parts are lifetime warranted to be free from defects in material and workmanship when utilized by the original purchaser only. This warranty does not cover damage due to misuse, abuse or lack of care including not changing the dust bag, Hepa filter or motor filter. Also damage due to clogs or restrictions in the vacuum lines are not covered.

2: One (1) year parts and labor on accessories and housing.

The Vapamore MR-500 Vento accessories and housing are warranted to be free from defects in material and workmanship for a period of one (1) year from the date of purchase when utilized by the original purchaser only. This does not include replacement of items due to wear including but not limited to the Electric Floor Brush, Detail Brush, Hard surface brush, Detail Tool, Hepa Filter, Motor Filter or Dust Bags.

For this warranty to apply the original purchaser must return the warranty registration form (included in the original packaging or available online at [vapamore.com](http://vapamore.com)) along with a copy of the original purchase receipt to Vapamore 7464 East Tierra Buena Ln Suite 108 – Scottsdale, AZ 85260 within 15 days after the original purchase date.

Should any defect covered by the terms of this lifetime limited warranty be discovered, Vapamore will repair or replace any defective part provided the unit is returned by the original purchaser on file with the warranty form information.

The liability under this warranty is limited solely to the cost of the replacement parts or the complete unit at the discretion of Vapamore. This warranty is void if damage is resulting from accident, misuse, improper operation, unauthorized repair or alteration, tampering, not changing the dust bag, Hepa filter or motor filter or damages accruing in transit. This warranty does not cover any shipping fees to or from our facility.

This warranty is extended to the original purchaser only and excludes all other legal and / or conventional warranties. The responsibility of Vapamore, if any is limited to the specific obligations expressly assumed by it under the terms of the lifetime limited warranty. In no event is Vapamore liable for incidental or consequential damages of any kind whatsoever.

Customer is responsible for all shipping fees to and from our facility. Carefully pack returning items for repair to avoid damage in transit. Failure to do so will void this warranty. Be sure to include in the box all your contact information including name, phone number, e-mail address and shipping address along with a prepaid return ship tag from UPS or Fed Ex. Vapamore does not ship and will not accept items sent via USPS. Contact Vapamore at 480-951-8900 or e-mail [customersupport@vapamore.com](mailto:customersupport@vapamore.com) for making arrangements to return items for repair or service. Vapamore is not responsible for any shipping cost to or from our facility.

**Vapamore®**  
tel. 480.951.8900 / fax. 480.951.8902  
[www.vapamore.com](http://www.vapamore.com)



# CONSIGNES DE SECURITE

Aller sur [www.vapamore.com](http://www.vapamore.com) pour voir la vidéo d'instructions du MR-500 Vento



**ATTENTION :** Le non suivi des consignes de sécurité et précautions peut entraîner des dommages permanents et l'annulation de la garantie du produit.

1. Ne pas laisser le nettoyeur vapeur sans surveillance lorsqu'il est branché au mur. Le débrancher quand il n'est pas utilisé.
2. Pour éviter toute électrocution, utiliser avec une prise à trois fiches.
3. Utiliser uniquement comme indiqué dans le manuel.
4. Ne pas débrancher l'appareil en tirant sur le câble d'alimentation.
5. Ne pas utiliser avec un câble d'alimentation ou une prise endommagée. Si le câble d'alimentation et/ou la prise sont endommagés, les faire remplacer par Vapamore pour éviter dommages ou risque d'incendie.
6. Ne pas tirer ou porter l'appareil par le câble d'alimentation, ne pas le mettre en contact avec des surfaces chaudes ou tranchantes, ni fermer les portes sur le câble d'alimentation.
7. Ne pas toucher la prise avec les mains humides.
8. Transporter l'aspirateur à l'aide de la poignée uniquement.
9. Ne pas tirer ou traîner l'aspirateur par le tuyau ni par la poignée du pistolet.
10. Eteindre tous les boutons de contrôle avant de le débrancher.
11. Ne pas utiliser de rallonge électrique.
12. Ne pas tenter de déboucher l'appareil avec des objets pointus qui pourraient causer des dommages.
13. Ranger le nettoyeur à l'intérieur après utilisation afin d'éviter tout accident.
14. L'utilisation d'un voltage inapproprié peut causer des dommages au nettoyeur vapeur et blesser l'utilisateur. Le voltage approprié est indiqué sur l'étiquette.
15. Un incident peut survenir si le nettoyeur vapeur passe sur le câble d'alimentation.
16. Ne jamais immerger le nettoyeur vapeur dans de l'eau ou autre liquide.
17. Cet aspirateur est destiné à un usage domestique uniquement.
18. Utiliser cet aspirateur uniquement comme indiqué dans le manuel.
19. Utiliser exclusivement les accessoires fournis avec cet aspirateur.
20. Cet aspirateur à une forte puissance d'aspiration. Ne pas utiliser comme jouet. Une grande attention est nécessaire quand l'appareil est utilisé à proximité d'enfants.
21. Protéger le nettoyeur vapeur de la pluie et de l'humidité. L'appareil n'est pas adapté à un usage extérieur.
22. Ne pas utiliser sur des surfaces humides. Ceci n'est pas un appareil pour assécher ni aspirer eau ou tout autre liquide.
23. Changer / nettoyer : le sac à poussière, le filtre Hepa, et le filtre du moteur quand ils sont sales. Le manquement à cette consigne pourrait causer une baisse de performance de l'appareil et l'endommager.
24. Le port de vêtements larges, de bijoux, et des cheveux longs peut entraîner un risque d'aspiration et d'enchevêtrement, et causer des blessures.
25. Aspirer des objets fumants, ou en feu, des liquides inflammables, ou des matières toxiques, pourrait provoquer un incendie et des dommages corporels.
26. L'aspirateur est équipé d'un thermostat et d'une protection thermique en cas de surchauffe due à un objet bloqué dans le tuyau ou à l'ouverture du sac à poussière. Si l'objet n'est pas retiré, l'aspirateur va s'arrêter de fonctionner. Dans ce cas, éteindre et débrancher l'aspirateur. Déconnecter le tuyau et retirer l'objet provoquant l'obstruction. Une fois la protection thermique refroidie (environ 30 minutes), l'aspirateur fonctionnera de nouveau normalement. Si toutefois l'aspirateur ne fonctionnait pas, contacter le service technique Vapamore.
27. \*Pour éviter toute électrocution, s'assurer de connecter l'aspirateur à une prise trois fiches (reliée à la terre).

# VUE D'ENSEMBLES DES ACCESSOIRES

Aller sur [www.vapamore.com](http://www.vapamore.com) pour voir la vidéo d'instructions du MR-500 Vento

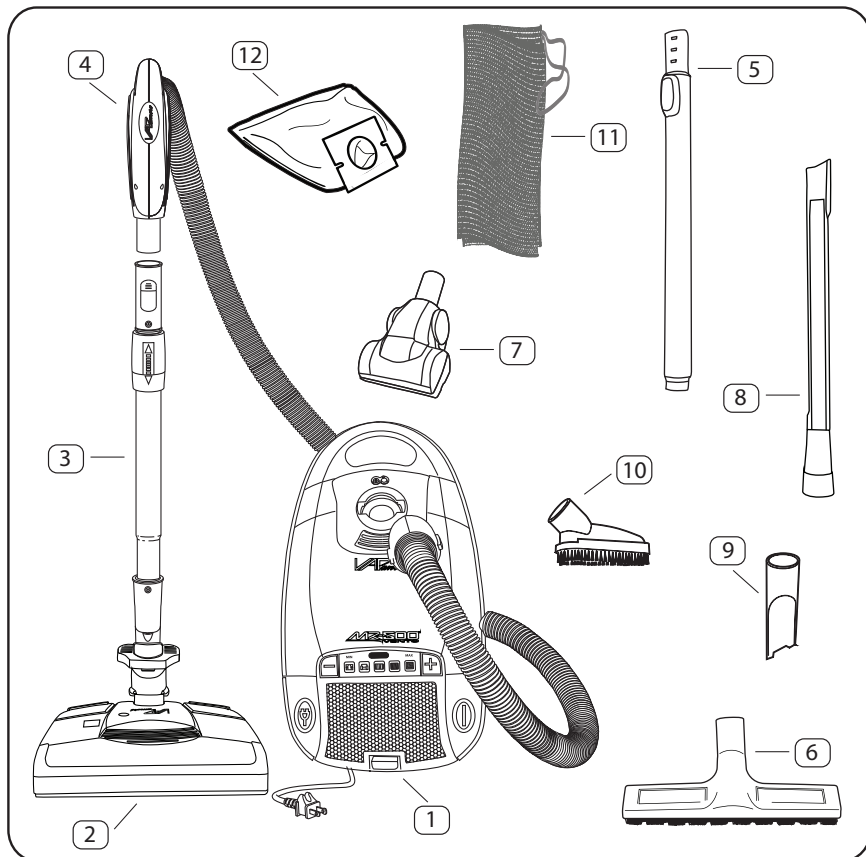

## LISTE DES ACCESSOIRES

1. MR-500 Vento
2. Accessoire de plancher électrique
3. Tube de rallonge pour l'accessoire de plancher électrique
4. Pistolet et tuyau raccordés
5. Tube de rallonge pour accessoires non-électriques
6. Accessoire de plancher non-électrique
7. Accessoire de plancher petit modèle
8. Accessoire longue portée pour les fentes
9. Accessoire pour les fentes petit modèle
10. Brosse pour détail
11. Sac de rangement des accessoires
12. Sac à poussière x 6

## SPECIFICATIONS TECHNIQUES

Modèle: MR-500 Vento  
Alimentation électrique: 120V – 60Hz-12A  
Moteur aspirateur: 1200W  
Brosse électrique de plancher: 200W  
Aspirateur: 20Kpa  
Flux d'air: 30L par seconde  
Longueur tuyau: 1.5m – 5Ft  
Capacité: 4L – 135.25 Oz  
Cordon d'alimentation: 8M – 26Ft  
Poids: 12kg – 26Lb

# MONTAGE DU MR-500 VENTO

Aller sur [www.vapamore.com](http://www.vapamore.com) pour voir la vidéo d'instructions du MR-500 Vento

Accessoires inclus: Le MR-500 comprend à la fois un accessoire de plancher électrique avec brosse rotative commandée par un interrupteur (pour tapis et moquettes), et un accessoire de plancher non-électrique (pour les sols lisses et durs). Sont aussi inclus une variété d'accessoires non-électriques pour diverses utilisations et surfaces. L'accessoire de plancher électrique doit être utilisé uniquement avec le tube de rallonge électrique. L'accessoire de plancher non-électrique ainsi que tous les autres accessoires, doit être utilisé avec le tube de rallonge non-électrique ou directement connecté à la poignée du tuyau.

Fig.1

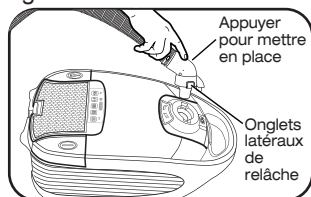

## TUYAU ET POIGNEE DE L'ASPIRATEUR

Diriger le tuyau vers l'arrière de l'aspirateur, et introduire le connecteur du tuyau dans l'ouverture de l'aspirateur. Un clic confirmera sa bonne mise en place. Pour retirer le connecteur, appuyer sur les boutons de relâche situés à droite et à gauche du connecteur et tirer. NOTE : Le tuyau contient des fils électriques et ne devrait pas être utilisé si endommagés ou sortis de l'habitacle. Fig. 1

Fig.2

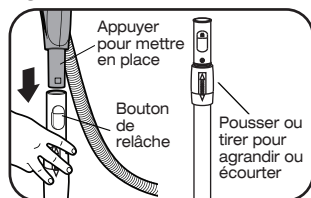

## TUBE DE RALLONGE ET ACCESSOIRE DE PLANCHER ELECTRIQUES

Connecter la poignée du tuyau au tube de rallonge électrique en introduisant la poignée dans le tube. Un clic confirmera sa bonne mise en place. Pour retirer la poignée, appuyer sur le bouton de relâche et tirer. Pour allonger ou raccourcir le tube de rallonge, pousser ou tirer comme indiqué par les flèches situées sur la poignée du tube. Fig. 2

Fig.3

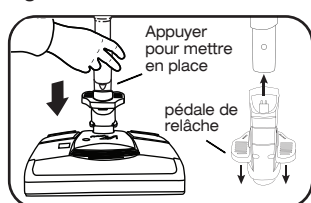

L'accessoire de plancher électrique se connecte de la même manière en poussant le tube de rallonge électrique dans l'accessoire de plancher. Vous assurer que l'accessoire de plancher est bien enclenché. Pour retirer l'accessoire de plancher électrique, placer un pied sur la pédale de relâche et tirer sur le tube de rallonge électrique. Fig. 3

Fig.4

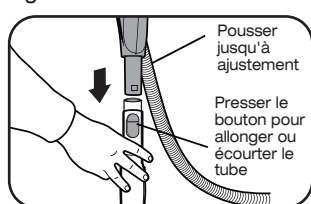

## TUBE DE RALLONGE, ACCESSOIRES ET ACCESSOIRE DE PLANCHER NON-ELECTRIQUES

Connecter la poignée du tuyau au tube de rallonge non-électrique en poussant fermement la poignée dans le tube de rallonge non-électrique qui est ajusté parfaitement pour le passage de la poignée. Appuyer sur le bouton pour rallonger ou raccourcir le tube de rallonge. Fig. 4

L'accessoire de plancher non-électrique pour surfaces lisses, ainsi que tous les accessoires, peuvent être utilisés avec le tube de rallonge non-électrique ou directement se connecter à la poignée du tuyau. L'accessoire de plancher non-électrique pour surfaces lisses, ainsi que tous les accessoires se connectent de la même manière en poussant fermement le tube de rallonge non-électrique, la poignée du tuyau, ou l'accessoire nécessaire dans l'accessoire de plancher non-électrique pour surfaces lisses. NOTE : L'accessoire de plancher petit modèle est alimenté par l'aspirateur utilisant la force de l'aspirateur pour faire tourner la brosse intérieure. Fig. 5

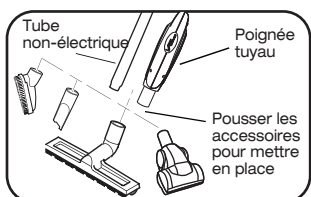

# UTILISATION DE VOTRE MR-500 VENTO

Aller sur [www.vapamor.e.com](http://www.vapamor.e.com) pour voir la vidéo d'instructions du MR-500 Vento

Fig. 6

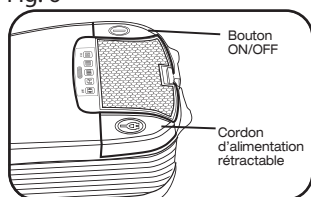

## OPERATION

Une fois l'aspirateur assemblé, tirer sur le cordon d'alimentation pour le sortir, et brancher l'appareil à une prise de courant. Ne jamais tirer sur le cordon au-delà de la marque d'arrêt ou cela pourrait endommager l'enrouleur automatique. Presser le bouton pour le ré-enrouler dans l'aspirateur jusqu'à ce qu'il soit totalement rentré. Fig. 6-7

Fig. 7

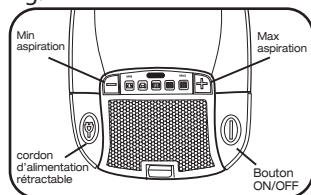

Pour allumer et éteindre l'aspirateur, presser le bouton ON/OFF. Fig. 6-7

Une fois l'aspirateur en marche, ajuster la force d'aspiration à l'aide des commandes plus (+) et moins (-) situées de chaque côté du tableau de contrôle. Ceci permet d'ajuster la puissance d'aspiration de faible pour les surfaces délicates telles que draperies, à maximale pour les moquettes épaisses. Un voyant lumineux indiquera le réglage sélectionné. Fig. 7

Fig. 8

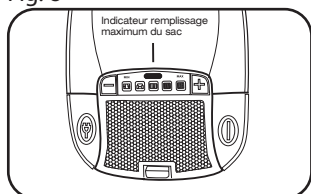

## SAC DE FILTRE

Le sac est plein et doit être remplacé quand le voyant du sac de filtre devient rouge. Le voyant peut s'allumer pour trois différentes raisons: 1, Le sac de filtre est plein et doit être remplacé. 2, Le filtre est obstrué par de la poussière. Le sac doit être remplacé même s'il n'est pas plein. 3, Quelque chose obstrue le tuyau, embout, accessoires ou l'ouverture du sac de filtre. Retirer l'objet obstruant. Note: La fonction du voyant de remplissage du sac est de signaler à l'utilisateur que le sac de filtre est plein. S'il est plein de poils, cheveux, fibres de moquettes, ou fines fibres, le voyant peut ne pas s'allumer du fait de flux d'air suffisant dans le sac de filtre. Remplacer le sac de filtre par un nouveau. Fig. 8

Fig. 9

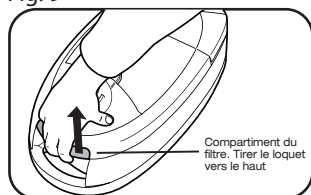

Pour une performance maximale, changer fréquemment le sac de filtre et dès que le voyant devient rouge.

Fig. 10

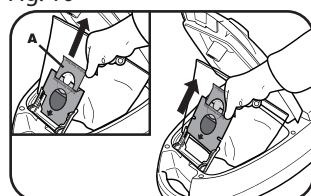

Pour remplacer le sac de filtre, déconnecter d'abord le tube de l'aspirateur en pressant les loquets situés de chaque côté du connecteur du tuyau, puis tirer le loquet du compartiment du filtre vers le haut pour l'ouvrir. Fig. 9

Fig. 11]

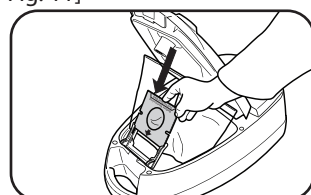

Avant de retirer le sac de filtre, tirer sur l'onglet « A » pour fermer le sac de filtre afin d'éviter que la poussière s'échappe pendant le changement de sac, puis retirer le sac de filtre et le jeter. Fig. 10

Remplacer par un nouveau sac de filtre en glissant le sac dans son compartiment dans la direction indiquée par la flèche située sur le sac de filtre. Une fois le sac en place, refermer le couvercle du compartiment. Fig. 11



# UTILISATION DU MR-500 VENTO

Aller sur [www.vapamore.com](http://www.vapamore.com) pour voir la vidéo d'instructions du MR-500 Vento

## ACCESSOIRE DE PLANCHER ELECTRIQUE

Fig. 12

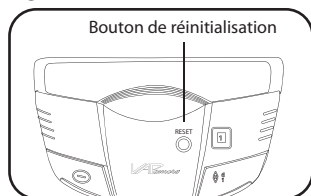

L'accessoire de plancher électrique à un bouton de réinitialisation situé sur le dessus de l'accessoire. Cette protection a pour fonction d'éteindre l'accessoire de plancher en cas d'encombrement dans la brosse rotative. Dans le cas où l'accessoire de plancher s'arrêterait, libérer la brosse des débris et pousser le bouton de réinitialisation. Si l'accessoire ne redémarre pas, contacter le service client de Vapamore au 480-951-8900. Fig. 12

Fig. 13

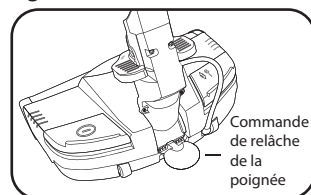

L'accessoire de plancher a deux positions : vertical / rangement et utilisation. En position vertical/rangement, la poignée est en place et verrouillée. Pour baisser la poignée en mode utilisation, pousser la commande de relâche de la poignée. Fig. 13

Fig. 14

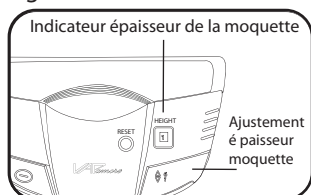

La fonction « ajustement épaisseur moquette » est numérotée de 1 à 6. Sélectionner en fonction de la surface à nettoyer. La position 1 étant pour les tapis ou moquettes rases ou presque, la position 6 pour les moquettes ou tapis épais ou à longs fils. Sélectionner la position en poussant la commande sur le nombre désiré. Fig. 14

Fig. 15

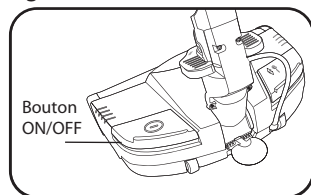

Allumer l'accessoire de plancher en appuyant sur la commande ON/OFF de l'accessoire. Cette commande permet d'allumer et d'éteindre la brosse rotative selon les surfaces à nettoyer. ON pour moquettes et tapis. OFF pour les surfaces lisses et dures. S'assurer que la brosse est éteinte (OFF) avant d'allumer l'aspirateur. Fig. 15

Fig. 16

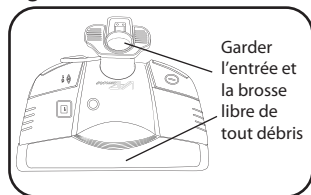

Toujours s'assurer que la brosse rotative et l'entrée de l'accessoire de plancher sont libres de tout débris ou poils d'animaux. Retirer tout débris de l'accessoire et de la brosse et nettoyer la brosse rotative. Toute matière ou objet obstruant empêcherait le bon fonctionnement et l'efficacité de l'aspirateur et pourrait déclencher l'allumage du bouton de remplissage du sac de filtre. Fig. 16

NOTE : La courroie de la brosse rotative est conçue particulièrement pour cet appareil. En cas de cassure de la courroie due à une utilisation excessive ou un encombrement de la brosse, contacter le service client de Vapamore au 480-951-8900 ou visiter [www.vapamore.com](http://www.vapamore.com) pour commander une courroie de remplacement.

# UTILISATION DU MR-500 VENTO

Aller sur [www.vapamore.com](http://www.vapamore.com) pour voir la vidéo d'instructions du MR-50 Vento

Fig. 17

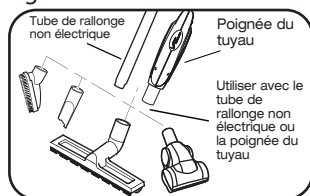

## ACCESSOIRE DE PLANCHER ET AUTRES ACCESSOIRES NON ELECTRIQUES

Votre MR500 VENTO est livré avec une variété d'accessoires non électriques destinés aux travaux plus précis. Ces accessoires comprennent un accessoire de plancher pour surfaces dures, une brosse rotative petit modèle pour les planchers, deux accessoires (longue portée et petit modèle) pour les fentes, et une brosse pour les détails. Tous ces accessoires peuvent être utilisés avec le tube de rallonge non électrique, ou directement connectés à la poignée du tuyau. Fig. 17

Fig. 18

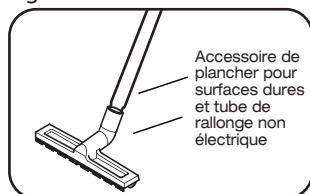

## ACCESSOIRE DE PLANCHER POUR SURFACES DURES

L'accessoire de plancher pour surfaces dures s'utilise avec le tube de rallonge non électrique et est pour l'utilisation sur parquets, pierre, ciment, carrelage ou toute autre surface dure. (Ranger cet accessoire dans le sac de rangement). Fig. 18

Fig. 19

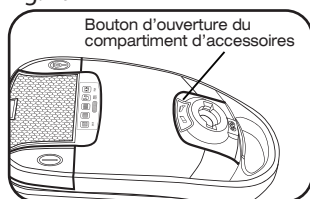

## BROSSE DETAIL DE PLANCHER

La brosse rotative pour plancher petit modèle est alimentée par l'aspirateur et est idéale pour les surfaces étroites, escaliers, intérieurs de voitures et ameublement. Cet accessoire peut être utilisé avec le tube de rallonge non électrique ou directement connecté à la poignée du tuyau. (Ranger cet accessoire dans le sac de rangement). Fig. 17

Fig. 20

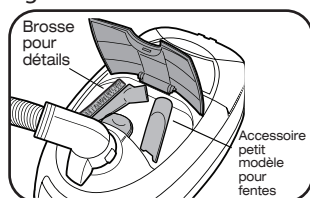

## ACCESSOIRE POUR LES FENTES PETIT MODELE ET BROSSSE POUR DETAILS

L'accessoire pour les fentes petit modèle ainsi que la brosse pour détails sont rangés dans le compartiment à accessoires situé sur le dessus de l'aspirateur. Appuyer sur le bouton de relâche du compartiment à accessoire pour ouverture. Fig. 19-20

Fig. 21

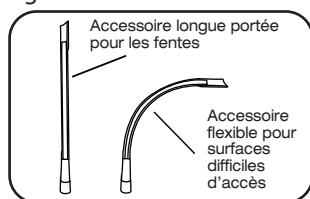

L'accessoire pour les fentes petit modèle et la brosse pour détails sont idéals pour les petits travaux et les surfaces difficiles d'accès telles que l'ameublement, les dessous des appareils ménagers, aérations et écrans, voitures, bateaux et camping-cars. Ces accessoires peuvent être utilisés avec le tube de rallonge non électrique ou directement connecté à la poignée du tuyau. Fig. 17

Fig. 22

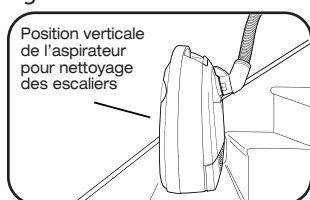

## ACCESSOIRE POUR LES FENTES LONGUE PORTEE

L'accessoire pour les fentes longue portée est flexible. Peut être utilisé pour les surfaces difficiles d'accès telles que sous les appareils ménagers, entre les coussins, les ventilations et écrans de climatisation, automobiles, bateaux et camping-cars. Cet accessoire peut être utilisé avec le tube de rallonge non électrique ou directement connecté à la poignée du tuyau. Fig. 21 (Ranger cet accessoire dans le sac de rangement)

## USAGE POUR ESCALIERS

Pour nettoyage des escaliers, mettre l'aspirateur verticalement sur sa partie arrière, et nettoyer les escaliers de bas en haut en utilisant l'accessoire pour plancher électrique, l'accessoire de plancher petit modèle, ou la brosse pour détails. Fig. 22

# ENTRETIEN ET RANGEMENT

Aller sur [www.vapamore.com](http://www.vapamore.com) pour voir la vidéo d'instructions du MR-500 Vento

## ENTRETIEN

En plus du changement de façon régulière du sac à poussière (voir « Utilisation du MR-500 Vento »), il est important, pour assurer une performance maximale de votre aspirateur et étendre sa durée de vie, de nettoyer ou de remplacer si besoin est : le filtre du moteur, le filtre HEPA, et d'enlever tout objet ou matière obstruant le tuyau, le pistolet et les accessoires.

Fig. 23

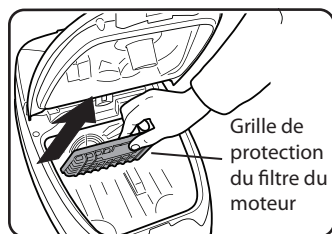

## FILTRE DU MOTEUR DE L'ASPIRATEUR

Le filtre du moteur est situé dans le compartiment du sac à poussière derrière la grille. Il protège le moteur des particules de saleté. Quand le filtre est sale, retirer la grille et tirer le filtre vers le haut pour le séparer de la grille. Le remplacer par un filtre neuf (disponible sur [www.vapamore.com](http://www.vapamore.com) ou par téléphone au 480-951-8900). Ne jamais utiliser l'aspirateur sans filtre en place, ceci pourrait annuler la garantie du moteur. Fig. 23 -24

Fig. 24

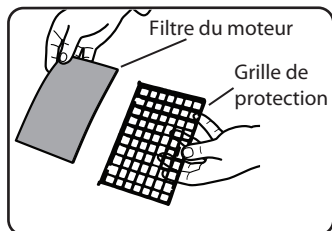

## FILTRE HEPA

Le filtre HEPA filtre et assainit l'air qui retourne dans la pièce. S'assurer de changer dès que nécessaire le filtre HEPA ou au minimum une fois par an pour garder une filtration optimale. Pour remplacer le filtre, ouvrir le protecteur du filtre en pressant le bouton de relâche, retirer le filtre HEPA en appuyant sur les deux onglets qui maintiennent le filtre en place. Remplacer le filtre et remettre le protecteur. Fig. 25

Fig. 25

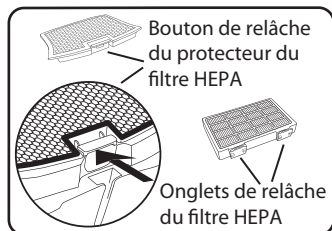

## OBSTRUCTION

Une faible aspiration peut être due à un blocage ou à une obstruction dans le tuyau, la poignée, les tubes de rallonge, les accessoires de plancher ou les accessoires. Vérifier chaque pièce afin de trouver l'origine de l'obstruction et déboucher la pièce concernée. Allumer l'aspirateur et vérifier l'aspiration à la sortie de la poignée du tuyau, si l'aspiration est faible, l'obstruction peut provenir de la poignée du tuyau, du tuyau, de la prise du tuyau, de l'ouverture du filtre du sac, qu'il faudra déboucher, ou, du sac à poussière, qu'il faudra changer. Si l'aspiration à l'entrée de la poignée du tuyau est optimale, l'obstruction peut se situer dans les tubes de rallonge, les accessoires de plancher, ou les autres accessoires. Localiser et déboucher la pièce concernée. Fig. 26

Fig. 26

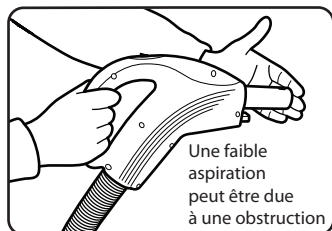

**ATTENTION : TOUJOURS DEBRANCHER L'ASPIRATEUR DE LA PRISE MURALE AVANT TOUTE MANIPULATION OU ENTRETIEN.**

Contactez Vapamore au 480-951-8900 or sur [info@vapamore.com](mailto:info@vapamore.com) pour toute question technique, information d'utilisation ou problèmes de maintenance.

# PROBLEMES ET DEPANNAGE

Aller sur [www.vapamore.com](http://www.vapamore.com) pour voir la vidéo d'instructions du MR-500 Vento

## PROBLEME?

Que dois-je faire si l'appareil ou un accessoire est endommagé ou cassé ?

Visiter [www.vapamore.com](http://www.vapamore.com) pour une liste complète des pièces détachées et des accessoires disponibles à l'achat, ou simplement nous appeler au 480-951-8900, ou nous envoyer un courrier électronique à [info@vapamore.com](mailto:info@vapamore.com) pour tout achat de pièces de remplacement ou pour prendre rendez-vous pour une réparation. NOUS SOMMES LA POUR VOUS AIDER...

**⚠ IMPORTANT :** Ne pas retourner chez votre revendeur pour la garantie ou les réparations. Seul Vapamore est autorisé à effectuer toute réparation pour garder le plus haut niveau de qualité et les standards ETL. Toute réparation ou manipulation effectuée par un tiers annulera la garantie.

## DEPANNAGE

**PROBLEME :** L'aspirateur ne s'allume pas.

**Cause :** Le nettoyeur vapeur n'est pas branché à la prise murale.

**Solution :** Connecter le câble d'alimentation à la prise murale.

**Cause :** La prise de courant est en faute

**Solution :** Vérifier la prise de courant en débranchant l'aspirateur de la prise de courant et en branchant un autre appareil électrique.

**Cause :** La protection thermique s'est déclenchée suite à une obstruction survenue dans le tuyau, la poignée du tuyau, l'accessoire de plancher ou autre accessoire ou à l'ouverture du sac. Toute obstruction majeure provoquera une surchauffe de l'aspirateur engendrant le déclenchement du protecteur thermique et l'arrêt de l'aspirateur.

**Solution :** Débrancher l'aspirateur, localiser l'obstruction, la retirer, laisser l'aspirateur refroidir hors tension. Attendre 30 minutes pour le refroidissement du protecteur thermique et sa réinitialisation. Si l'aspirateur ne redémarre pas, nous appeler au 480-951-8900, ou nous envoyer un courrier électronique à [info@vapamore.com](mailto:info@vapamore.com) pour prendre rendez-vous pour une réparation.

**Cause :** Une des protections ETL s'est déclenchée ou le câble d'alimentation a été endommagé.

**Solution :** Nous appeler au +1-480-951-8900, ou nous envoyer un courrier électronique à [info@vapamore.com](mailto:info@vapamore.com) pour prendre rendez-vous pour une réparation.

**PROBLEME :** L'aspirateur produit peu ou pas d'aspiration

**Cause :** Il y a une obstruction au niveau du tuyau, de la poignée du tuyau, de l'accessoire de plancher ou autre accessoire, à l'ouverture du sac à poussière, le sac à poussière est plein ou le filtre du moteur est encrassé.

**Solution :** Voir sections : Obstruction, sac de filtre, filtre du moteur de l'aspirateur.

**PROBLEME :** L'accessoire de plancher électrique ne s'allume pas ou la brosse ne tourne pas.

**Cause :** Le tuyau n'est pas connecté correctement, la protection thermique s'est déclenchée, l'interrupteur est sur OFF, ou la courroie est endommagée ou usagée.

**Solution :** S'assurer que le tuyau est bien connecté à la prise et à la poignée. Laisser refroidir le protecteur thermique comme expliqué précédemment. S'assurer que la commande au pied est bien sur ON.

Contactez Vapamore pour consignes de changement de courroie au 480-951-8900, ou par courrier électronique : [info@vapamore.com](mailto:info@vapamore.com)



## GARANTIE A VIE

### Garantie à vie (avec limitations) du Vapamore MR-500 Vento

(Vue d'ensemble et termes de la garantie à vie avec limitations)

Couverture :

1. Garantie à vie pièces et main d'œuvre, du moteur de l'aspirateur, du moteur de la brosse électrique et de toutes les pièces électroniques internes. Le moteur de l'aspirateur, le moteur de la brosse électrique et toutes les pièces électroniques internes du Vapamore MR500 Vento sont garantis à vie contre les défauts de matière et vices de constructions quand utilisés exclusivement par l'acheteur original. Cette garantie ne couvre pas les dommages dus à une mauvaise utilisation, ou excessive ou un manque d'attention. Exemple : non remplacement du sac à poussière, du filtre HEPA ou du filtre moteur. Les dommages provoqués par des obstructions des conduits de l'aspirateur ne sont pas couverts non plus.

2. Garantie un (1) an pièces et main d'œuvre des accessoires et du boîtier extérieur.

Les accessoires et le boîtier extérieur du Vapamore MR500 Vento sont garantis un an à partir de la date d'achat, contre les défauts de matière et vices de constructions quand l'appareil est utilisé exclusivement par l'acheteur original. Ceci n'inclut pas le remplacement des articles pour cause d'usure incluant mais ne se limitant pas à la brosse pour plancher électrique, la brosse pour détails, la brosse pour surfaces dures, l'accessoire pour détails, Le filtre HEPA, le filtre du moteur ou les sacs à poussière.

Pour que la garantie soit validée, l'acheteur original doit retourner le formulaire d'inscription de la garantie (inclus dans l'emballage original ou disponible en ligne à [www.vapamore.com](http://www.vapamore.com)) avec la preuve d'achat dans les quinze (15) jours suivant l'achat, à Vapamore. 7464 East Tierra Buena Ln. Suite 108 Scottsdale, AZ 85260. USA.

Toute pièce défectueuse couverte par les termes de cette garantie à vie (avec limitations) sera réparée ou remplacée par Vapamore, après réception de l'appareil accompagné du formulaire de garantie, et envoyé par l'acheteur d'origine.

La responsabilité de Vapamore, sous cette garantie, est limitée uniquement au coût du remplacement des pièces défectueuses ou de l'appareil complet à la discrétion de Vapamore. La garantie est annulée si les dommages résultent d'un accident, d'une mauvaise utilisation, d'une réparation ou manipulation non-autorisée, d'une altération, du non changement du sac à poussière, du filtre HEPA ou du filtre du moteur, ou, des dommages survenus pendant le transport. Cette garantie ne couvre pas les frais d'expédition vers ou depuis nos locaux.

Cette garantie s'applique à l'acheteur original seulement et exclut toute autre garantie légale et/ou conventionnelle. La responsabilité de Vapamore, s'il y a, est limitée aux obligations spécifiées expressément dans les termes de la garantie (avec limitations) à vie. En aucun cas Vapamore n'est responsable des dommages directs ou indirects (accessoires ou consécutifs), et ce, de quelque sorte que ce soit.

Les frais d'expéditions depuis ou vers nos locaux sont à la charge du client. Emballer avec précaution les articles retournés pour réparation afin d'éviter tout dommage pendant le transport. Le manquement à cette clause annulerait la garantie. S'assurer de joindre dans la boîte vos coordonnées incluant, nom, numéro de téléphone, adresse électronique, adresse postale, ainsi qu'une étiquette UPS ou Fedex prépayée pour le renvoi. Vapamore n'utilise le service postal ni pour les expéditions, ni pour les réceptions, et n'acceptera pas de produits retournés par la Poste. Contacter Vapamore au 480-951-8900 ou par courrier électronique à [customersupport@vapamore.com](mailto:customersupport@vapamore.com) pour organiser les retours de produits à réparer ou à entretenir. Vapamore n'est responsable d'aucun frais d'expéditions vers ou depuis nos locaux.

**Vapamore®**

tel. 480.951.8900 / fax. 480.951.8902

[www.vapamore.com](http://www.vapamore.com)





Vapamore  
7464 E. Tierra Buena Lane Suite 108  
Scottsdale, AZ 85260